

Manuale installazione

Allarme acustico autoalimentato con protezione volumetrica ad ultrasuoni per Mercedes-Benz

Programmazione con PRG007

Cat. Q4 54 3803

Le informazioni tecniche incluse nel seguente manuale sono da ritenersi puramente indicative e l'azienda produttrice non si assume alcuna responsabilità relativamente alle stesse.

Il personale tecnico preposto all'installazione è tenuto a verificare con la dovuta diligenza e sotto la propria responsabilità le informazioni riportate a secondo il tipo di vettura (es. punti di connessione specifici del modello).

COMPOSIZIONE KIT BASE

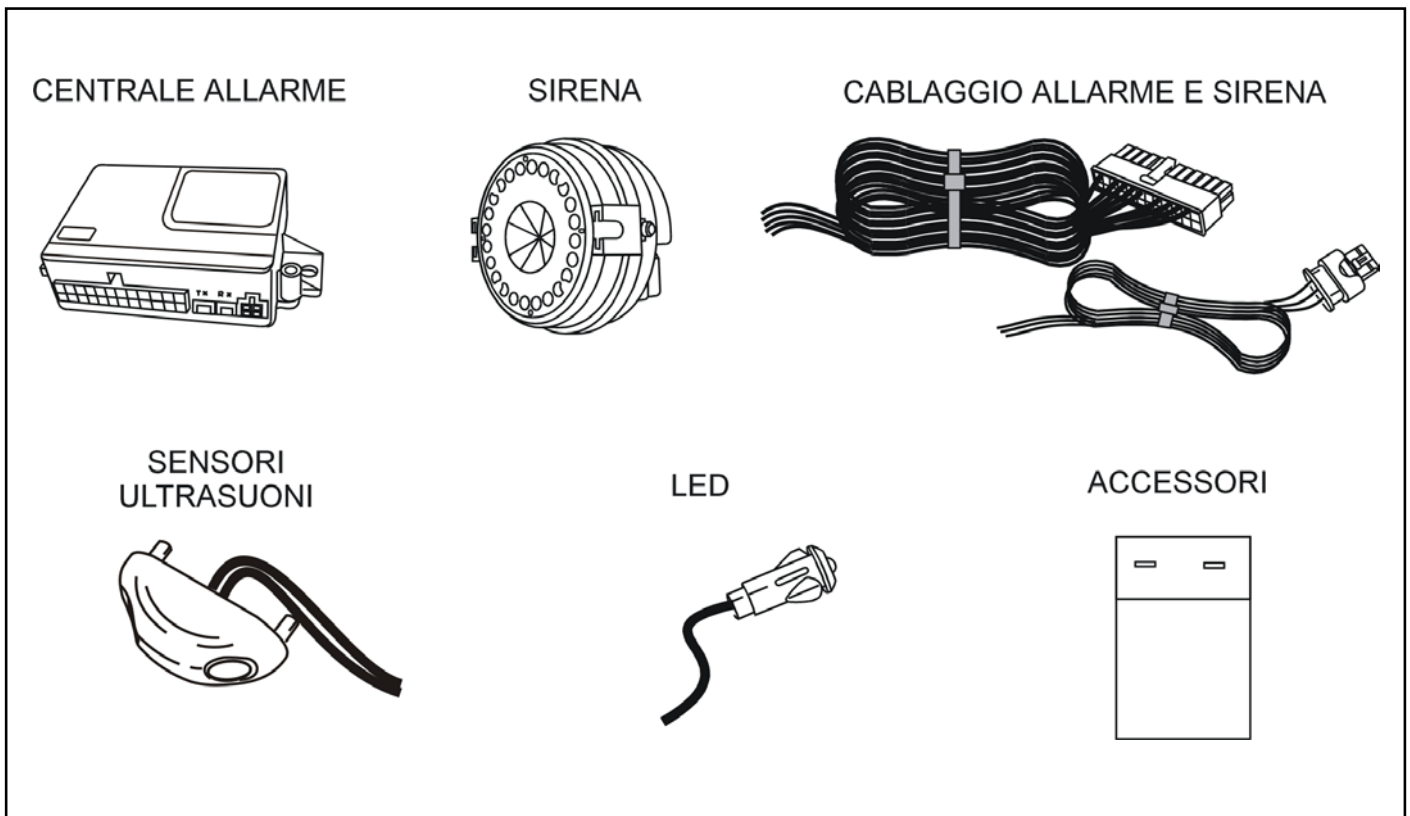

PROGRAMMAZIONE PRODOTTO

Prima di installare la CENTRALINA ALLARME in vettura è necessario eseguire una programmazione tramite il Programmatore allarme ref. **QALIT4438S15090**

Tale programmazione è necessaria per settare il tipo di protocollo CAN presente sulla vettura dove verrà eseguita l'installazione e settare anche alcune funzioni.

N.B. Verificare nella scheda tecnica vettura i settaggi necessari al funzionamento:
Capitolo **PROGRAMMAZIONE** pag.2

CENTRALINA ALLARME

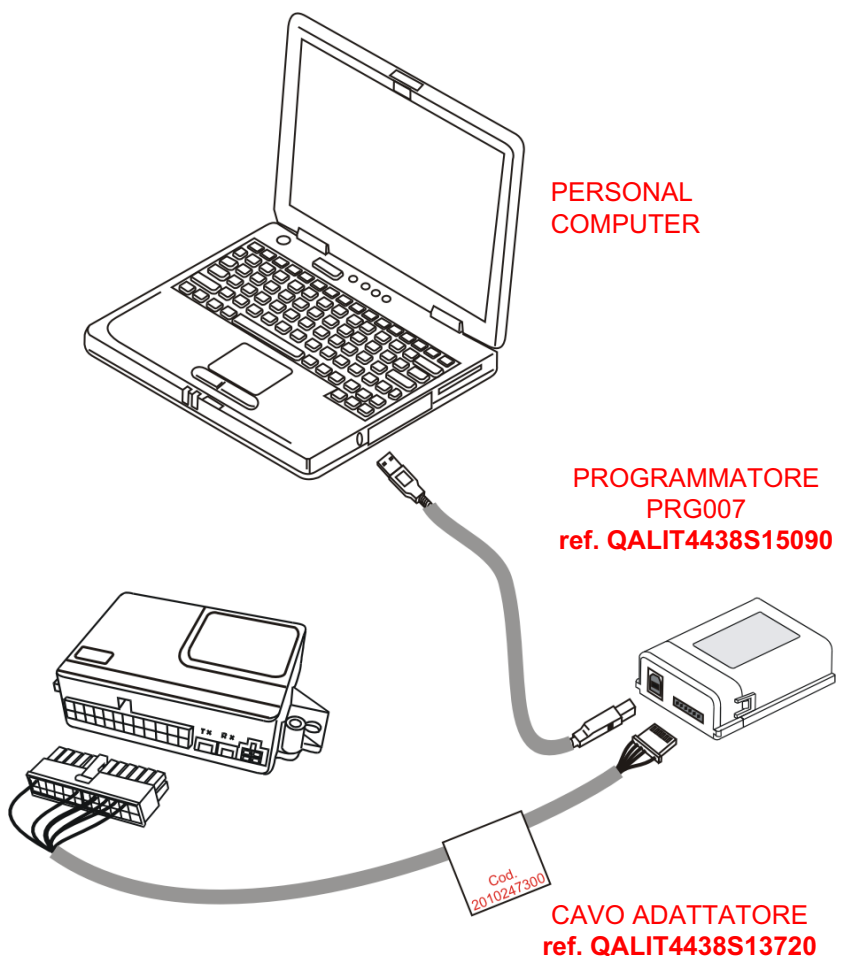

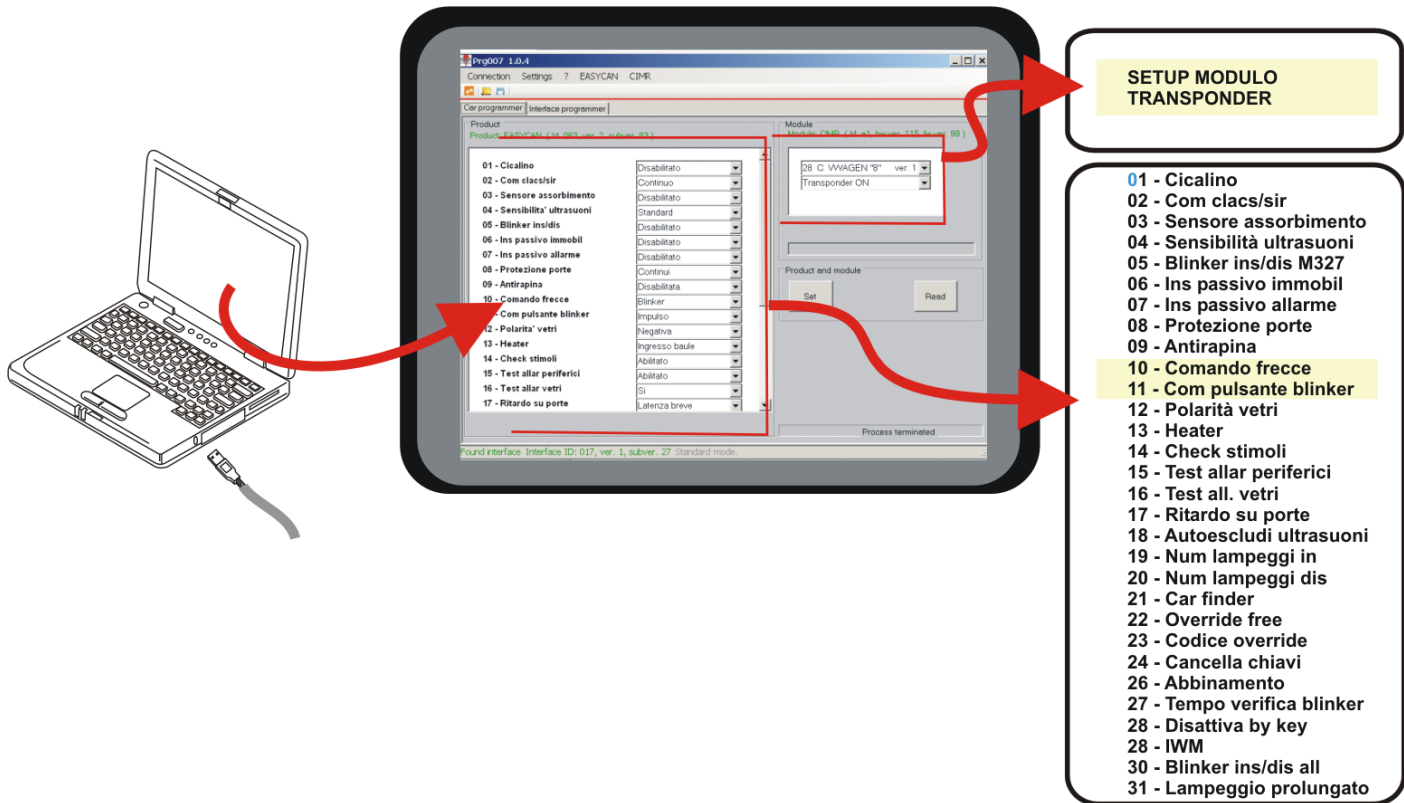

FUNZIONI

NB: non modificare le funzioni descritte come "non previste" o da "non modificare"

1 Cicalino : Questa funzione permette di abilitare o disabilitare il segnale acustico durante l'inserimento e il disinserimento del sistema d'allarme.

2 Com clacs/sir : Questa funzione permette di modificare il tipo di comando All AUX pin. N° 12.

3 Sensore assorb. : Questa funzione permette abilitare o disabilitare il rilevamento di un assorbimento sull'alimentazione superiore a 3W. (*funzione da non modificare*)

4 Sensibilità US : Questa funzione permette di modificare la modalità di rilevamento volumetrico tramite ultrasuoni.

5 Blinker ins/dis con M327: Questa funzione permette di abilitare o disabilitare il segnale ottico durante l'inserimento e il disinserimento del sistema d'allarme. quando pilotato da modulo M327

6 Ins pass immobil : Questa funzione permette di abilitare o disabilitare l'autoinserimento del blocco motore. (*funzione non prevista*).

7 Ins pass allarme : Questa funzione permette di abilitare o disabilitare l'autoinserimento dell'allarme. (*funzione non prevista*).

8 Protezione porte : Questa funzione permette di modificare il controllo della rilevazione porte aperte. (*funzione da non modificare*).

9 Antirapina : Questa funzione permette di abilitare o disabilitare la funzione antirapina. (*funzione non prevista*).

10 Comando frecce : Questa funzione permette di modificare il tipo di comando indicatori di direzione. (*vedi schede tecniche dedicate vetture*)

11 Com puls blinker : Questa funzione permette di modificare il tipo di comando del pulsante blinker se abilitata nella funz. 10. (*vedi schede tecniche dedicate vetture*)

POSSIBILI SELEZIONI

NB: in grassetto la selezione da fabbrica

- ABILITATO / **DISABILITATO**

- CONTINUO / **ALTERNATO**

- ABILITATO / **DISABILITATO**

- ALTA / **STANDARD**

- ABILITATO / **DISABILITATO**

- ABILITATO / **DISABILITATO**

- ABILITATO / **DISABILITATO**

- **CONTINUI** / DERIVATI

- ABILITATA / **DISABILITATA**

- POTENZA / **BLINKER**

- **IMPULSO** / INTERRUTTORE

12 Polarità vetri : Questa funzione permette di modificare il tipo di comando per - **NEGATIVA / POSITIVA**
la salita dei vetri. (*funzione non prevista*).

13 Heater : Questa funzione permette l'utilizzo dell'ingresso pos.14 per il - **INGRESSO BAULE / HEATER**
controllo dell'apertura baule o la disabilitazione ultrasuoni.all'inserimento di un
riscaldatore automatico abitacolo (*funzione non prevista*).

14 Check stimoli : Questa funzione permette di avere nei primi 25 secondi di - **ABILITATO / DISABILITATO**
inserimento la rilevazione degli stimoli d'allarme attraverso un suono di buzzer.
(*funzione da non modificare*).

15 Test allar perif : Questa funzione permette il controllo inserimento con vani - **ABILITATO / DISABILITATO**
aperti (*funzione da non modificare*).

16 Test all vetri : Questa funzione permette ill controllo inserimento con vetrii - **SI / NO**
aperti (*funzione da non modificare*).

17 Ritardo su porte : Questa funzione permette di impostare un ritardo - **Latenza lunga / Latenza breve**
sull'allarme porte (*funzione da non modificare*).

18 Autoescludi US : Questa funzione permette di escludere la protezione - **SI / NO**
volumetrica in automatico quando vengono rilevati finestrini aperti.

19 Num lampeggi INS. : Questa funzione permette di selezionare i lampeggi - da 0 a 255 - > **2**
indicatori di direzione durante la fase di inserimento

20 Num lampeggi DIS. : Questa funzione permette di selezionare i lampeggi - da 0 a 255 - > **1**
indicatori di direzione durante la fase di disinserimento

21 Car finder : Questa funzione permette di abilitare o disabilitare la funzione di - **ABILITATO / DISABILITATO**
ricerca vettura in parcheggio. (*funzione non prevista*).

22 Override free : Questa funzione permette di abilitare la centrale alla
memorizzazione di nuove chiavi elettroniche

23 Codice override : Questa funzione permette di modificare il codice di
sicurezza override. (*funzione non prevista*).

24 Cancella chiavi : Questa funzione permette di cancellare dalla memoria
tutte le chiavi elettroniche memorizzate

26 Abbinamento : Questa funzione permette l'abbinamento di un modulo M327 - **SI/NO**
(*funzione non prevista*).

27 Tempo. verifica blinker : Questa funzione permette di modificare un tempo - da 0,5 a 2,0 - > **1,2 sec.**
per ottimizzare la lettura del feedback indicatori di direzione.

28 Disattiva by key : Questa funzione permette di effettuare l'emergenza - **SI / NO**
tramite chiave elettronica (*vedi schede tecniche dedicate vetture*).

29 IWM : Questa funzione permette di abbinare al sistema un modulo - **ON/OFF**
radiocomandato IWM (*funzione non prevista*)

30 Blinker ins/dis allarme : Questa funzione permette di abilitare o disabilitare il - **ABILITATO / DISABILITATO**
segnale ottico durante l'inserimento e il disinserimento del sistema d'allarme

31 Lampeggio prolungato : Questa funzione permette di prolungare l'allarme - **ON / OFF**
ottico in funzione di quello acustico

25 Setup modulo : Questa funzione permette di programmare il protocollo CAN - Tutte le vetture disponibili
utilizzato dalla vettura dove verrà installato il prodotto.

Command : Numero protocollo

Trasponder : Questa funzione permette di effettuare l'emergenza - **ON / OFF**
tramite il riconoscimento del trasponder chiave originale
veicolo

NORME D'INSTALLAZIONE



- Prima di eseguire qualsiasi operazione staccare il polo negativo della batteria.
- La centralina allarme deve essere installata esclusivamente all'interno dell'abitacolo vettura. Per il fissaggio è consigliato l'uso di velcro, evitare di eseguire fori sulle lamiere della vettura.
- La sirena deve essere installata in un vano dove non venga compromesso il suono, scegliendo per l'installazione una posizione lontana da fonti di calore, da eccessive infiltrazioni d'acqua, centraline e in una zona ben ventilata.
- Assicurarsi che il cablaggio dell'allarme sia distante da fili ad alta tensione dell'impianto originale della vettura, per evitare interferenze che possano generare malfunzionamenti.
- Fissare il LED fornito nel kit tramite un foro di Ø 6,0 mm. su una parte plastica del cruscotto facilmente visibile.
- Per le posizioni ed i collegamenti è buona norma fare riferimento a quanto indicato sulle istruzioni.
- Per evitare vibrazioni, è consigliato fasciare i cablaggi del sistema con nastro in tessuto.
- Evitare nel modo più assoluto connessioni elettriche di tipo rapido.
- Per le connessioni all'impianto della vettura effettuare la crimpatura del filo utilizzando gli splice inseriti nel kit e isolando la giuntura tramite nastro isolante.

N.B. Per la crimpatura utilizzare una attrezzatura adeguata

A) Spellare il cavo della vettura, spellare la parte terminale del cavo dell'allarme

B) Inserire lo Splice in corrispondenza delle spellature

C) Crimpare lo Splice tramite una pinza adeguata

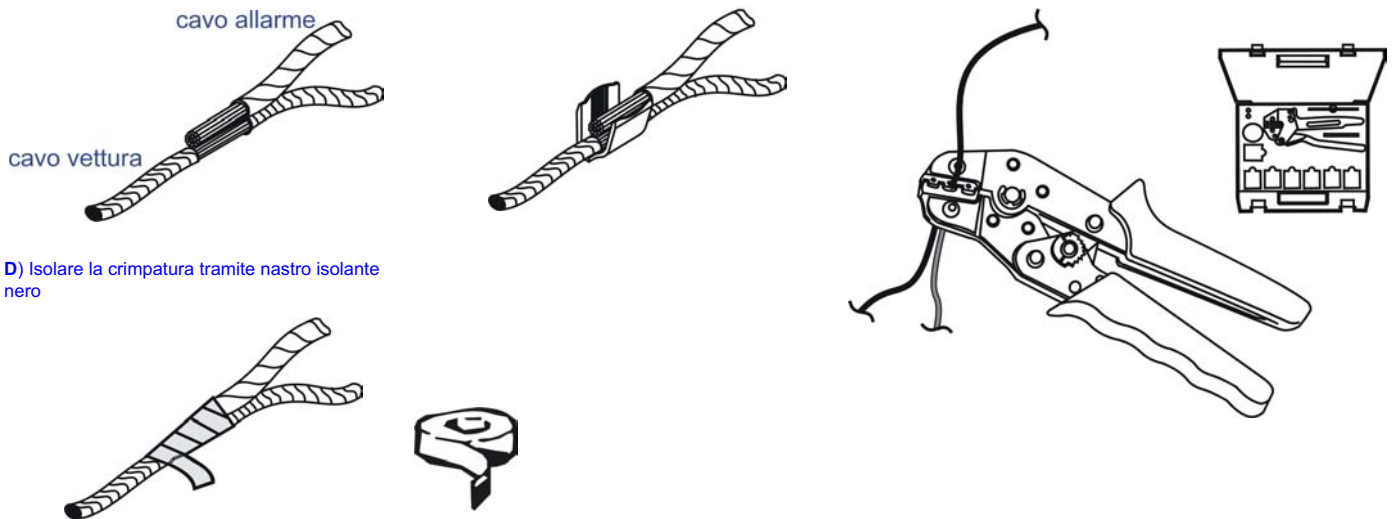

N. B. PRIMA DI ALIMENTARE L'ALLARME LEGGERE ATTENTAMENTE IL CAPITOLO "VERIFICA D'IMPIANTO" A PAG. 9

INSTALLAZIONE

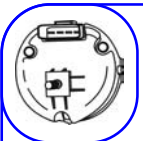

Installazione e collegamento sirena

Fissare la sirena nel vano motore, scegliendo una zona lontana da eventuali spruzzi d'acqua e parti eccessivamente calde, tipo scarichi motore.

Per una corretta scelta di questo posizionamento consultare la scheda tecnica relativa la specifica vettura.

Collegare il cablaggio alla sirena e attraverso un passacavo originale, portarlo all'interno abitacolo.

Una volta portati i cavi all'interno dell'abitacolo, inserirli nel connettore a 24 poli della centralina allarme come descritto di seguito:

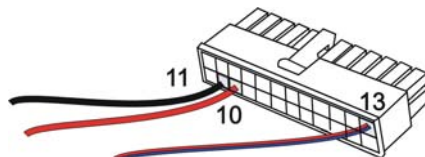
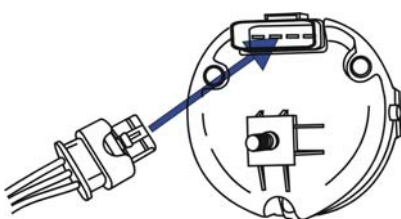
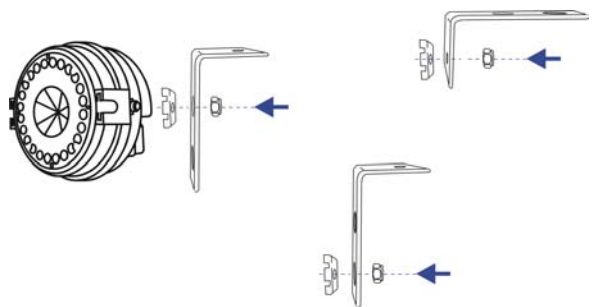

- Filo NERO pos. 11
- Filo ROSSO pos. 10
- Filo ROSSO/BLU pos. 13



Posizionamento e collegamento centralina allarme

Posizionare la centralina allarme all'interno dell'abitacolo utilizzando il velcro fornito nel kit o eventuali punti di fissaggio già presenti in vettura.

Per una corretta scelta di questo posizionamento consultare la scheda tecnica relativa la specifica vettura collegare i cavi come descritto nella scheda tecnica specifica per ogni vettura.

Per i collegamenti attenersi a quanto descritto nel capitolo NORME DI INSTALLAZIONE

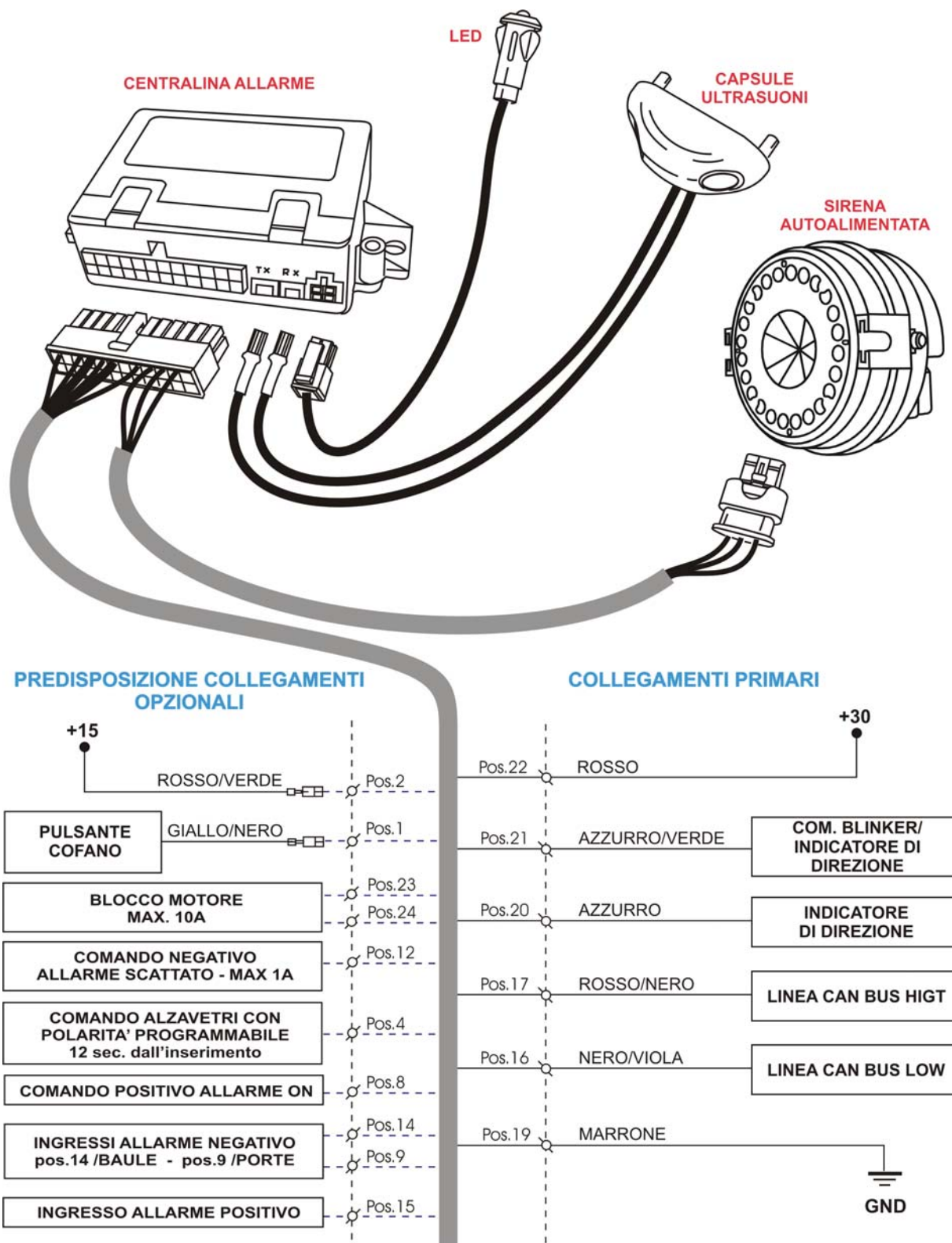

DESCRIZIONE COMPONENTI

Centralina allarme: Costituisce l'unità elettronica principale del sistema d'allarme.

Sirena autoalimentata: Costituisce l'unità acustica. In essa è collocata una batteria di back-up che assicura una continuità di funzionamento anche senza alimentazione.

Capsule ultrasuoni: Trasmettitore e ricevitore di ultrasuoni per la protezione volumetrica dell'abitacolo.

Led: Spia luminosa che indica lo stato del sistema.



Installazione capsule ultrasuoni

Verificare la possibilità di installazione del modulo capsule sul montante centrale lato guida, qualora non fosse possibile l'installazione sul montante è possibile installarlo sul cielo nella zona soprastante al montante. (vedi schede tecniche specifiche per ogni tipo di vettura)

INSTALLAZIONE SU COPERTURA MONTANTE PLASTICO.

- 1) Scegliere l'ideale copertura a seconda del colore degli interni vettura e applicarla al modulo capsule come raffigurato.
- 2) Tagliare le torrette del supporto capsule con un tronchesino.
- 3) Posizionare la dima di carta nella posizione scelta sul montante ed eseguire i tre fori come descritto nella dima facendo attenzione di non rovinare eventuali movimenti dei supporti cintura di sicurezza.
- 4) Far passare i cavi dal foro centrale, posizionare il modulo e fissarlo tramite le viti e rondelle fornite nel kit.
- 5) Collegare i terminali dei cavi alla centrale facendo attenzione alle posizioni.

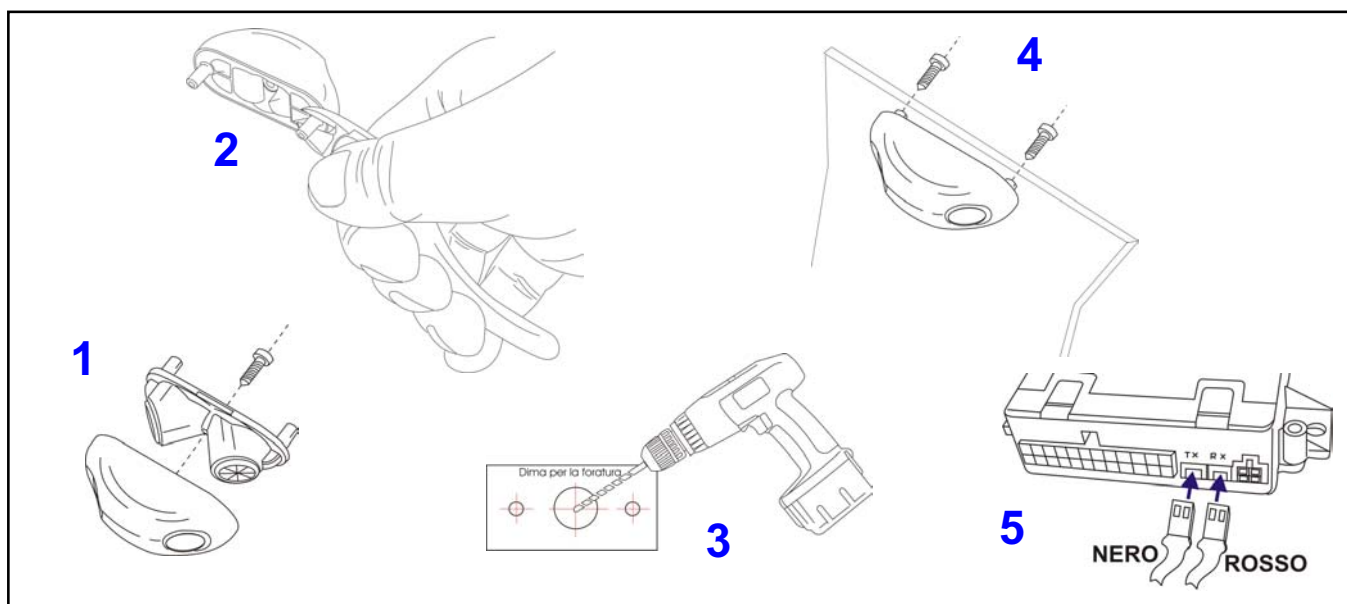

INSTALLAZIONE SU CIELO.

- 1) Scegliere l'ideale copertura a seconda del colore degli interni vettura e applicarla al modulo capsule come raffigurato.
- 2) Posizionare la dima di carta nella posizione scelta sul cielo in prossimità del montante centrale lato guida ed eseguire con un cutter affilato i tre tagli come descritto nella dima facendo attenzione a non posizionarsi in luoghi che non permettono la regolare apertura dell'airbag a tendina laterale.
- 3) Far passare i cavi dal foro centrale, posizionare il modulo e fissarlo tramite le due prestole fornite nel kit aiutandosi con le due punte di una forbice da elettricista.
- 4) Collegare i terminali dei cavi alla centrale facendo attenzione alle posizioni.

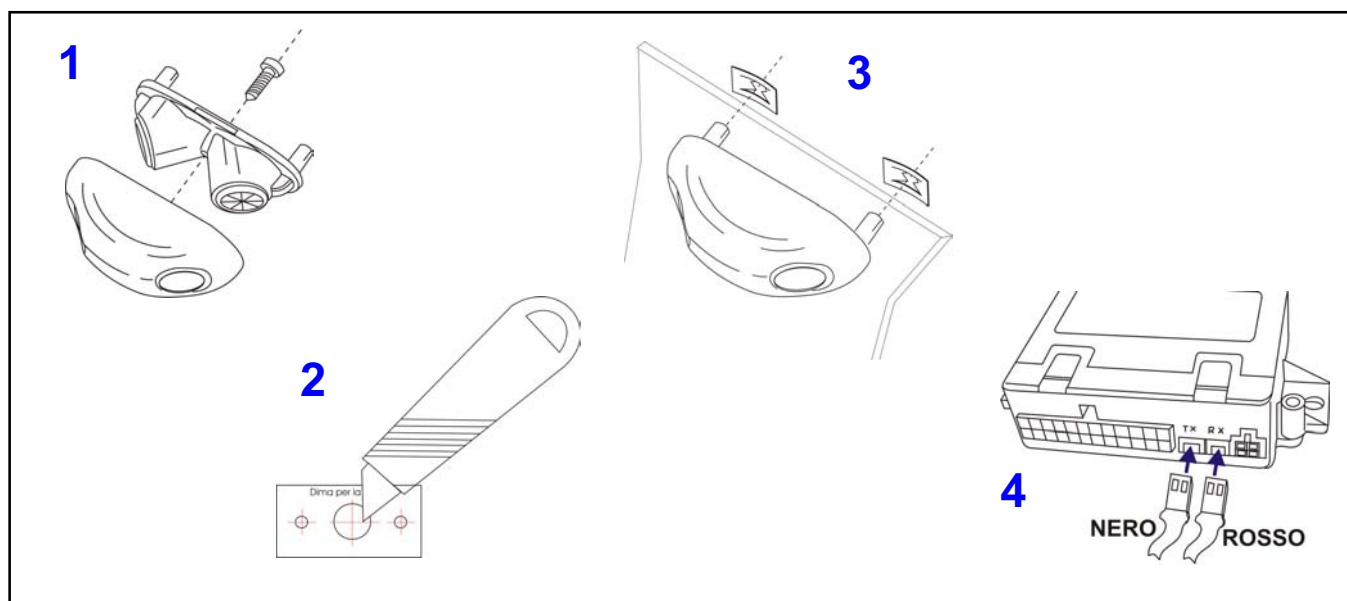



Installazione led

Installare il led in una posizione visibile dall'esterno della vettura su una parte plastica del cruscotto.
 Eseguire un foro da 6mm., posizionare il supporto led e inserire il led dal posteriore dello stesso.
 Collegare il cablaggio led alla centrale come raffigurato

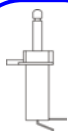
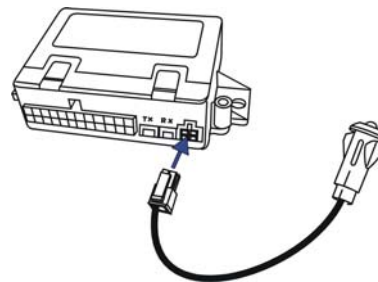
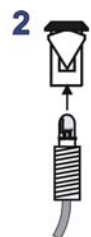

Installazione pulsante cofano motore

(Operazione da eseguire solo se non previsto originalmente "vedi scheda tecnica vettura")

Forare con una fresa da 13mm. nella posizione descritta nella scheda tecnica o comunque in una posizione idonea a schiacciare il pulsante quando il cofano è in posizione di chiuso.

Posizionare il pulsante all'interno del foro realizzato bloccandolo attraverso la vite autofilettante in dotazione all'interno del kit.

Inserire il filo GIALLO/NERO nel pin N°1 del connettore a 24 posizioni della centrale, portare il cavo nel vano motore fino ad arrivare nei pressi di dove si è installato il pulsante.

Fastonare il capo del cavo e inserire lo stesso su uno dei due terminali del pulsante.

Fastonare il capo di uno dei cavi neri presenti nella confezione e inserire lo stesso in uno dei due terminali del pulsante.

Trovare un punto di massa all'interno del vano motore e connettere tramite il terminale tondo da 6mm. presente in confezione il cavo nero.

Testare il corretto funzionamento.

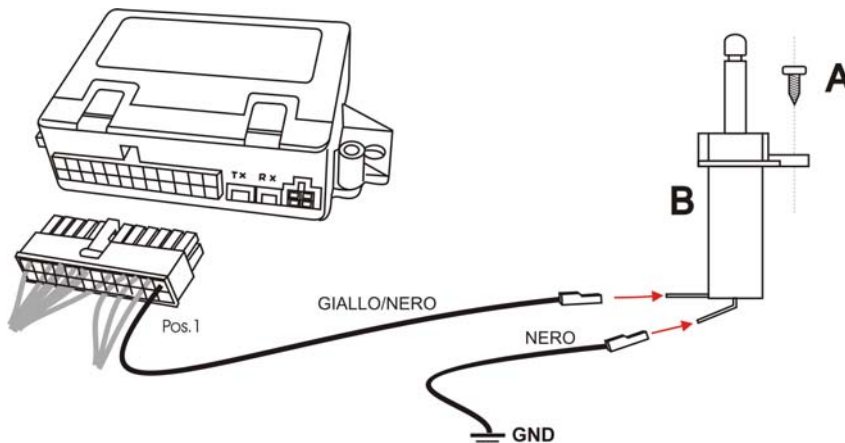

COLLEGAMENTI ELETTRICI

+30

Collegamento POSITIVO FISSO +30

Collegare il filo ROSSO della centrale allarme ad un filo o ad una predisposizione della vettura dove vi sia tensione 12V anche in fase di sleep-mode vettura.

La linea di questo collegamento è SEMPRE da proteggere tramite un fusibile da 15A fornito nel kit

Per evitare problemi attenersi ai collegamenti proposti nella scheda tecnica vettura

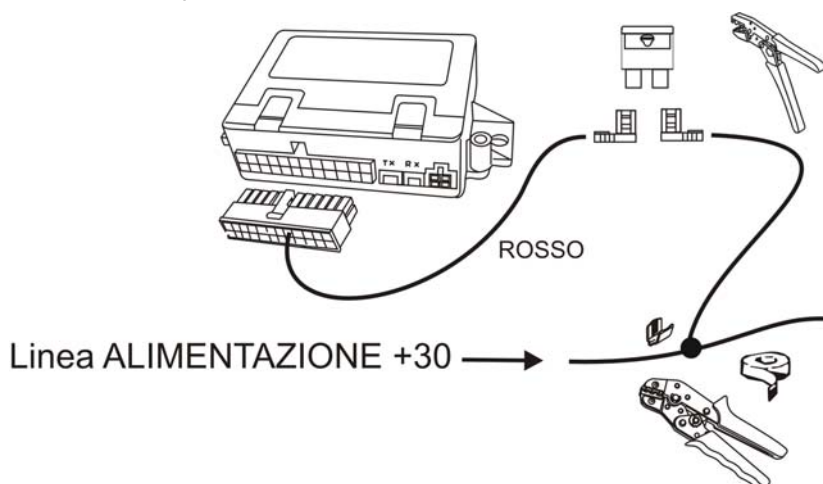



Collegamento NEGATIVO

Collegare il filo MARRONE della centrale allarme ad un filo o ad una predisposizione di massa GND della vettura.

Per evitare problemi attenersi ai collegamenti proposti nella scheda tecnica vettura

+15

Collegamento POSITIVO SOTTO QUADRO +15

(Collegamento da eseguire solo se non previsto originalmente sulla rete CAN della vettura "vedi scheda tecnica vettura")

Inserire il filo ROSSO/VERDE nel pin N°2 del connettore a 24 posizioni della centrale.

Collegare il filo ROSSO/VERDE ad un filo o ad una predisposizione della vettura dove vi sia tensione 12V a quadro acceso.

Per evitare problemi attenersi ai collegamenti proposti nella scheda tecnica vettura

CAN

Collegamento CAN BUS

Collegare i fili VIOLA/NERO e ROSSO/NERO della centrale allarme alla rete CAN della vettura.

Normalmente le vetture del Gruppo M.B. hanno in predisposizione dei pettini di diramazione della rete che possono essere utilizzati per la connessione, in questo caso seguire lo schema 1

se la vettura non ha in predisposizione le diramazioni a pettine, sarà necessario eseguire i collegamenti tramite crimpatura del cavo, in questo caso seguire lo schema 2

N.B. In tutti i casi eseguire questi collegamenti solo con batteria vettura scollegata. Una errata connessione di questi cavi, può compromettere il funzionamento della vettura.

NERO/VIOLA segnale L CanBus collegare al filo MARRONE della vettura

ROSSO/NERO segnale H CanBus collegare al filo MARRONE/ROSSO della vettura

Per evitare problemi attenersi ai collegamenti proposti nella scheda tecnica vettura

SCHEMA 1

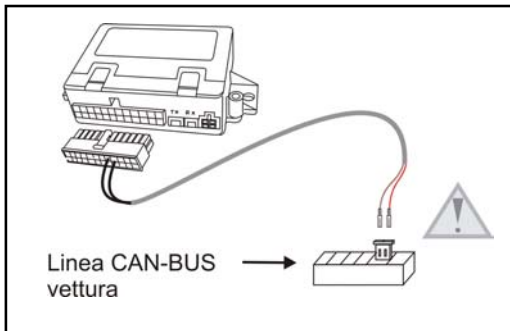

SCHEMA 2

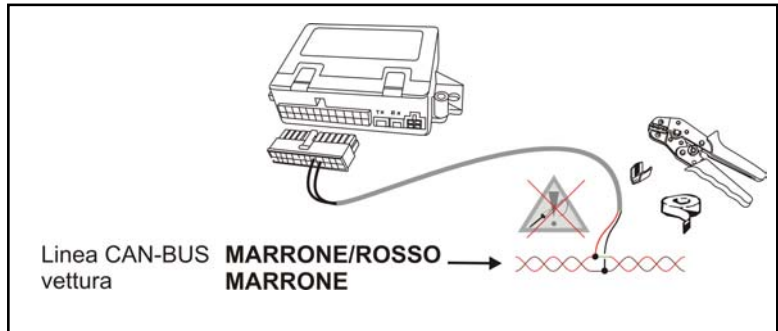

Collegamento indicatori di direzione

Collegare il filo AZZURRO/VERDE e AZZURRO della centrale allarme ai fili di comando indicatori di direzione vettura o sul comando BLINKER (in funzione dell'impianto vettura e relativa programmazione dell'allarme). In quasi tutte le vetture del Gruppo M.B. le alimentazioni degli indicatori di direzione sono separati in sei linee, per tale motivo è necessario l'utilizzo di un cavo gruppo diodi inserito in confezione (vedi schema 1) In alcune vetture è possibile pilotare gli indicatori di direzione riproponendo il comando dell'interruttore blinker (hazard) (vedi schema 2)

Per evitare problemi attenersi ai collegamenti e programmazioni proposte nella scheda tecnica vettura

SCHEMA 1

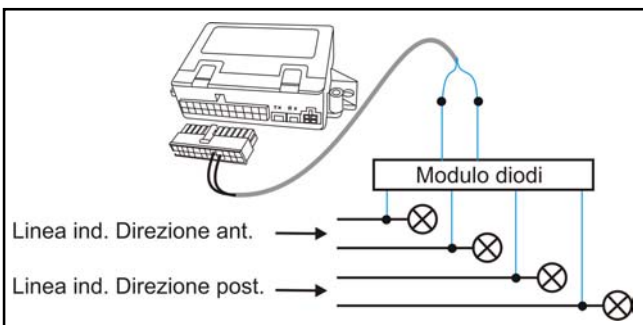

SCHEMA 2

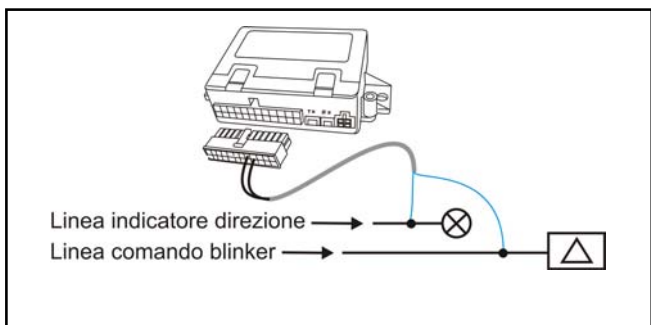



Collegamento al SATELLITARE (solo se installato il satellite Cat. Q 454 3704)

Inserire un cavo NERO di predisposizione nella pos. n°12 del connettore centrale allarme.
Collegare il filo NERO della centrale allarme al filo NERO/BLU della periferica satellitare
N° catalogo Q 454 3704.

Eseguire questo collegamento tramite crimpatura del cavo (vedi cap. norme di installazione).

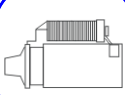
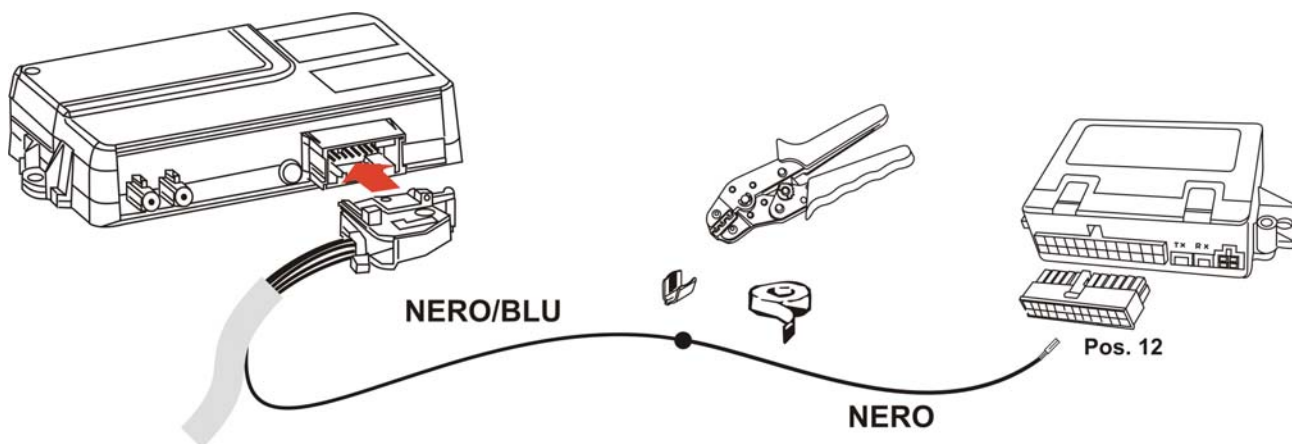

Collegamento Blocco Motore

E' possibile eseguire un Blocco Motore utilizzando due dei cavi neri intestai presenti in confezione.
Inserirli nelle posizioni 24 e 25 del connettore allarme.

Interrompere una linea della vettura che inibisce il funzionamento del motore.

N.B. il consumo in corrente non dovrà essere superiore a 5A

Se si desidera bloccare l'avviamento in potenza, utilizzare un relè N.A. optional, ponendo il filo in pos.23 a massa, il filo in pos.24 all'85 del relè, l'86 del relè a +15/54 vettura e eseguendo l'interruzione tra l'87 e il 30 del relè

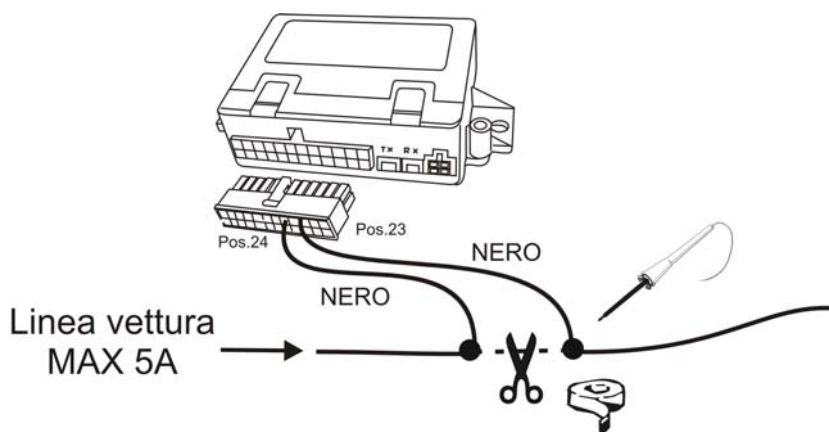

VERIFICA D'IMPIANTO

Ad installazione ultimata, dopo aver connesso il polo negativo della batteria l'allarme effettuerà 1 BEEP,

VERIFICA:

- Accendere il quadro strumenti per circa venti secondi, questa operazione è necessaria per una verifica automatica del protocollo CAN BUS della vettura da parte della centralina allarme.
- Eseguire la procedura di programmazione "fine corsa" degli alzacristalli elettrici.
- Chiudere finestrini- cofano-baule-tettuccio
- Estrarre la chiave dal blocchetto di accensione
- Uscire dalla vettura e chiudere le porte

1) Bloccare le serrature delle porte tramite il radiocomando di origine (inserimento del sistema di allarme) e verificare che avvengano:

I lampeggi indicatori di direzione di origine della vettura;

lampeggio del LED con spegnimenti brevi per una durata di 25 sec (tempo neutro): in questa fase è possibile effettuare i test di allarme;

In questa fase ogni tentativo di intrusione, di avviamento o sollecitazione relativa ai moduli installati provoca un ciclo di lampeggi degli indicatori di direzione e la ripartenza del tempo neutro (25 sec.);

Se una o più porte o vetri, non sono correttamente chiuse verranno generati dopo alcuni secondi dall'inserimento quattro segnalazioni acustiche "BEEP".

Terminato il tempo neutro (nessuna sollecitazione per 25 sec.), il sistema di allarme passa in stato di sorveglianza:

lampeggio del LED con spegnimenti lunghi, in questa fase ogni tentativo di intrusione, di avviamento o sollecitazione relativa ai moduli installati provoca un ciclo di allarme.

2) Sbloccare le serrature delle porte tramite il radiocomando di origine (disinserimento del sistema di allarme) e verificare che avvengano:

I lampeggi indicatori di direzione di origine della vettura;

spegnimento del led.

TEST DI ALLARME:

Dopo aver bloccato le serrature delle porte tramite il radiocomando di origine (inserimento del sistema di allarme), effettuare il primo test entro i 25 sec di tempo neutro. Il tempo neutro ripartirà da zero ogni qualvolta rileva un comando d'allarme, permettendo così la verifica di tutto l'impianto senza far suonare la sirena.

TEST MODULI (eventuali optional)

- Simulare un allarme relativo al modulo installato (l'allarme conferma il corretto funzionamento tramite un lampeggio degli indicatori di direzione), durante il test è possibile effettuare la regolazione di ogni modulo

TEST PROTEZIONE VOLUMETRICA

- Bloccare le serrature stando all'interno dell'abitacolo vettura, muoversi e verificare tramite i lampeggi degli indicatori di direzione la copertura dei sensori ultrasuoni.

N.B. Questa prova dovrà essere effettuata necessariamente a finestrini chiusi, un finestrino aperto disabilita automaticamente la funzione di protezione volumetrica.

TEST PROTEZIONI PERIMETRICHE

- Aprire meccanicamente (singolarmente) porte/cofano/baule e controllare che ad ogni apertura corrisponda un lampeggio degli indicatori di direzione.

N.B. Per effettuare i test sulle protezioni perimeriche è consigliabile escludere la protezione volumetrica.

TEST ESCLUSIONE PROTEZIONE VOLUMETRICA

N.B. Prima di bloccare le chiusure con finestrini chiusi tramite il radiocomando d'origine, eseguire le seguenti operazioni:

- inserire e disinserire per due volte la chiave quadro (conferma di avvenuta operazione tramite un lampeggio del LED e tre segnalazioni acustiche BEEP);
- bloccare le chiusure tramite il radiocomando d'origine (l'avvenuta esclusione è segnalata da un lampeggio veloce del LED).

N.B. La protezione volumetrica si riabiliterà automaticamente al successivo inserimento.

TEST AUTOALIMENTAZIONE

- inserire il sistema di allarme tramite radiocomando d'origine.
- dopo il tempo neutro (25 sec.) estrarre il connettore dalla sirena e verificare che suoni.

TEST DISATTIVAZIONE D'EMERGENZA

- Con sistema inserito, aprire la porta guida con la chiave meccanica, l'allarme genererà una segnalazione ottico/acustica, accendere il quadro strumenti facendo riconoscere il trasponder originale della vettura, l'allarme si disabiliterà di tutte le funzioni.

- Effettuare un inserimento ed un disinserimento consecutivi tramite il radiocomando di serie, per ripristinare il normale funzionamento dell'allarme.

- Al secondo inserimento, con radiocomando di serie, verificare che l'allarme sia attivo (2 suoni di buzzer ed il lampeggio del led).

TEST FASE DI ALLARME

Terminato il tempo neutro (nessuna sollecitazione per 25 sec.), il sistema di allarme passa in stato di sorveglianza.

- Generare un allarme tramite un qualsiasi sensore: la sirena emette un suono modulato e gli indicatori di direzione lampeggiano.
 - Interrompere il ciclo di allarme con il radiocomando di origine.
 - Si udirà una segnalazione lunga e una corta, il LED lampeggia con sequenza differenziata per segnalare la causa che ha generato l'allarme (vedi tabella sottostante).
 - Se sono stati generati differenti allarmi, la memoria li segnala in sequenza con pause di 3 sec ripetendo queste sequenze ogni 6 secondi.
 - La memoria viene resettata accendendo il quadro vettura o reinserendo nuovamente l'allarme.
- Se al disinserimento il LED non effettua alcuna segnalazione non sono stati rilevati allarmi.

Tabella memoria d'allarme:

1 flash	allarme ultrasuoni
2 flash	allarme porte
3 flash	allarme cofano
4 flash	allarme baule
5 flash	allarme moduli (optional)

CONSEGNA AL CLIENTE

PRIMA DELLA CONSEGNA DEL VEICOLO AL PROPRIETARIO, ACCERTARSI CHE NESSUN DISPOSITIVO ORIGINALE ABBA SUBITO ALTERAZIONI.

E' compito della Concessionaria illustrare il funzionamento del sistema, consegnando al cliente il manuale d'uso con compilato in tutte le sue parti il certificato d'installazione.

CARATTERISTICHE TECNICHE

ALLARME

Alimentazione	12Vcc (10V-15V)
Consumo	inserito 5 mA - disinserito 1,5 mA
Temperatura di lavoro	-40°C +85°C
Livello sonoro della sirena	116 dB
Autonomia di autoalimentazione	5 min. (normative europee)

PORTATA COMANDI

Comando allarme aux pos.12	elettronico 1A
Comando indicatori di direzione	elettronico 5A + 5A
Comando Alzavetri pos. 4	elettronico con polarità selezionabile
Blocco motore	relè Max 5A

TEMPORIZZAZIONI

- Tempo neutro:	25 secondi
- Intermittenza frecce in allarme:	0,4 sec. accese; 0,4 sec. spente.
- Durata ciclo d'allarme	25 sec.

NUMERO MASSIMO DI ALLARMI DURANTE UN CICLO DI INSERIMENTO DISINSERIMENTO

- Moduli ausiliari	10
- Porte,cofano/baule,sensori di assorbimento e +15	10
- Autoalimentazione	9

N.B. Se una porta/cofano/baule rimangono aperti generano 1 solo allarme.

AVVERTENZA

Il dispositivo di allarme ha esclusivamente una funzione dissuasiva verso eventuali furti. In nessun caso può essere considerato come una assicurazione contro il furto.

Il costruttore declina ogni responsabilità per guasti o anomalie di funzionamento del dispositivo, degli accessori o dell'impianto elettrico del veicolo dovuti ad una cattiva installazione e/o al superamento delle caratteristiche.

Il costruttore si riserva il diritto di effettuare variazioni si rendessero necessarie in qualsiasi momento senza l'obbligo di darne comunicazione.

COMPANY WITH QUALITY SYSTEM
CERTIFIED BY DNV
= UNI EN ISO 9001:2008 =

COMPANY WITH QUALITY SYSTEM
CERTIFIED BY DNV
= ISO/TS 16949:2009 =

COMPANY WITH QUALITY SYSTEM
CERTIFIED BY CSQ
= UNI EN ISO 14001:2004 =